



**ATLANTA**

ID 442455.01 / 17.07.2012

**MPZ 001**

**Montage- Betrieb- und  
Wartungsanweisung**

**4100-001-06.05**

Abteilung	TB / Schell
Änd. Index	D
Datum	3.05.2011

**Zahnstangen  
Servoprogramm**

Seite	1	25
Name	01.06.05	Schell
freigegeben	01.06.05	Lorch

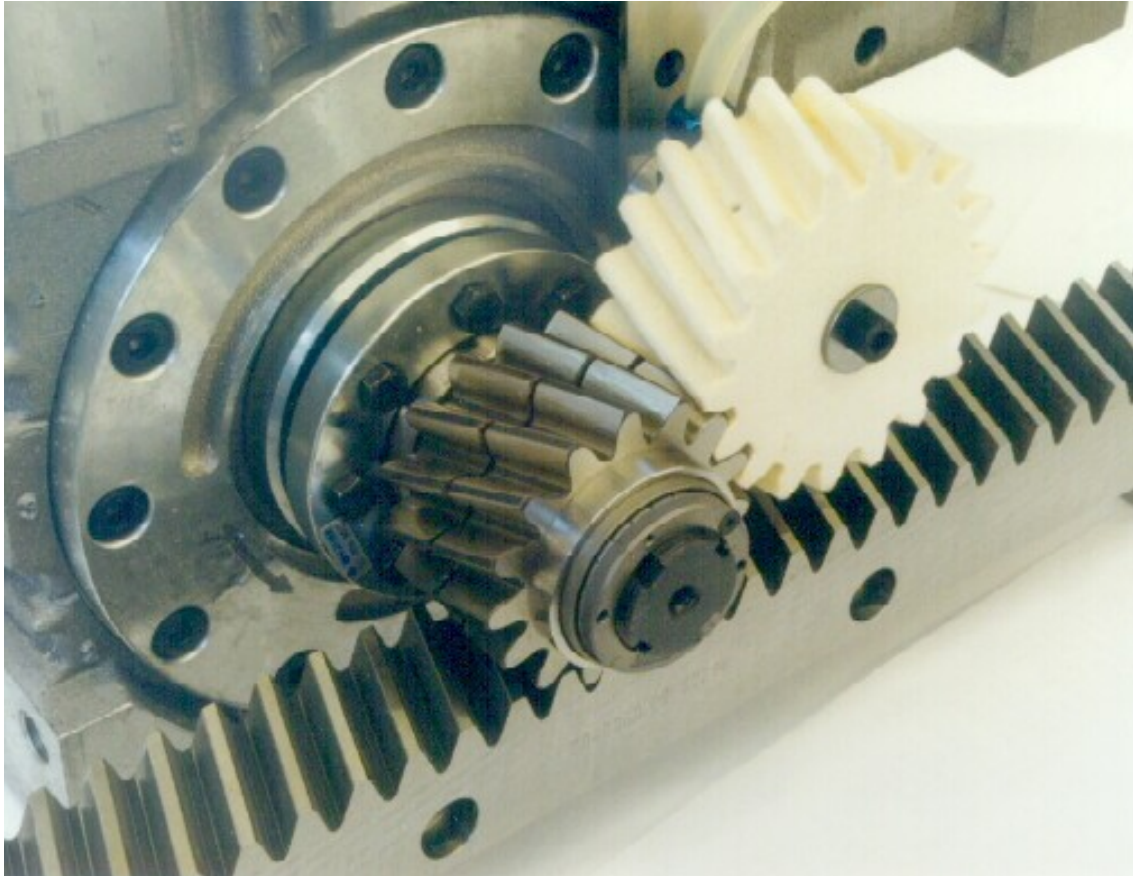

**ATLANTA**

**Antriebssysteme**

**Zahnstangentriebe**



# ATLANTA

ID 442455.01 / 17.07.2012

## MPZ 001

### Montage- Betrieb- und Wartungsanweisung

### 4100-001-06.05

Abteilung	TB / Schell
Änd. Index	D
Datum	3.05.2011

### Zahnstangen Servoprogramm

Seite	2	25
Name	01.06.05	Schell
freigegeben	01.06.05	Lorch

#### Inhaltsverzeichnis

<b>Firmenanschrift</b>	2
<b>Sicherheitshinweise</b>	3
<b>Zeichen und Symbole</b>	3
<b>Sicherheit</b>	3
<b>Artikelnummer</b>	5
<b>Kennzeichnung</b>	6
<b>Beschreibung</b>	6
<b>Zahnstangenübersicht</b>	6
<b>Bestimmungsgemäße Verwendung</b>	7
<b>Transport</b>	8
<b>Lagerung</b>	9
<b>Montagevorbereitung</b>	9
<b>Montageanleitung</b>	10
Anlagefläche	10
Verstiften	13
Anlage- und Auflagefläche	14
Verstiften	15
<b>Getriebe montieren</b>	16
<b>Getriebe zustellen</b>	17
<b>Endkontrolle</b>	18
<b>Betriebsbedingungen Ritzel / Zahnstange</b>	19
<b>Inbetriebnahme der Schmiereinheit</b>	19
<b>Wartung</b>	20
Stillsetzen, Vorbereiten	20
Sichtkontrolle	21
Kontrolle der Schmieranlage	21
<b>Inbetriebnahme nach Wartung</b>	21
<b>Fehlerliste (Störungssuche)</b>	22
<b>Demontage</b>	22
Vorbereitung	22
Zahnstange demontieren	23
<b>Schmierstoffe</b>	23
Schmierung von Zahnstangentrieben	23
<b>Entsorgung</b>	24
Schmierstoffe	24
Dichtringe	24
Metall	24
Schläuche	24
Filzzahnräder	24

#### Firmenkontakt

ATLANTA Antriebssysteme  
E. Seidenspinner GmbH & Co. KG  
Adolf-Heim-Straße 16/18  
74321 Bietigheim-Bissingen

Telefon 0049(0)7142-7001-0  
Telefax 0049(0)7142-7001-99  
E-Mail [info@atlantagmbh.de](mailto:info@atlantagmbh.de)  
Internet <http://www.atlantagmbh.de>



# ATLANTA

ID 442455.01 / 17.07.2012

**MPZ 001****Montage- Betrieb- und  
Wartungsanweisung****4100-001-06.05**

Abteilung	TB / Schell
Änd. Index	D
Datum	3.05.2011

**Zahnstangen  
Servoprogramm**

Seite	3	25
Name	01.06.05	Schell
freigegeben	01.06.05	Lorch



**VORSICHT!** Die Einhaltung der Verfahrensanweisung ist die Voraussetzung für störungsfreien Betrieb und die Erfüllung eventueller Mängelhaftungsansprüche. Lesen Sie deshalb zuerst die Betriebsanleitung, bevor Sie mit der Montage beginnen.  
Stellen Sie sicher dass die Verfahrensanweisung dem Montagepersonal in einem leserlichen Zustand zugänglich gemacht wird.

### Sicherheitshinweise

In der Anleitung werden folgende Signalsymbole- und Worte verwendet, um sie vor etwas zu warnen bzw. auf etwas hinweisen.



warnt sie vor einem hohen Verletzungsrisiko.



warnt sie vor einem möglichen Verletzungsrisiko.



warnt sie vor einem geringen Verletzungsrisiko, bzw. vor Beschädigung



**Umweltgefährlich** warnt sie vor einem Verschmutzungsrisiko für die Umwelt



**Transport** warnt sie vor Verletzungsgefahren beim Transport von schweren und sperrigen Teilen

### Andere Zeichen und Symbole die in der Anleitung verwendet werden:

- durch eine „Handlungsanweisung“ werden sie aufgefordert etwas zu tun.
- durch einen „Anwendungstipp“ werden sie auf eine mögliche Erleichterung oder Verbesserung hingewiesen.
- Wartung:** weist auf einen optimalen Betrieb hin
- Kennzeichnung:** weist darauf hin wie die Zahnstange bezeichnet wird
- Lagerung:** weist darauf hin wie die Zahnstangen vorschriftgemäß gelagert werden.

### Sicherheit



Die Montage der Zahnstangen darf nur von Fachpersonal mit den nötigen Kenntnissen durchgeführt werden.



# ATLANTA

ID 442455.01 / 17.07.2012

## MPZ 001

### Montage- Betrieb- und Wartungsanweisung

### 4100-001-06.05

## Zahnstangen Servoprogramm

Abteilung	TB / Schell
Änd. Index	D
Datum	3.05.2011

Seite	4	25
Name	01.06.05	Schell
freigegeben	01.06.05	Lorch

#### **WARNUNG**

Beim Heben aus der Verpackung und beim Transportieren immer Sicherheitshelm, Sicherheitsbrille, Sicherheitshandschuhe und Sicherheitsschuhe tragen. Ab einem Gewicht von 8kg muss aus Gewichtsgründen entweder eine zweite Person oder ein Kran hinzugezogen werden. Ab einer Länge von 1000 mm immer eine zweite Person hinzuziehen, um Durchbiegung zu vermeiden und gegen Haltungsschäden vorzubeugen. Die Bedienung des Krans muß von einem Kranführer durchgeführt werden. Die Sicherung der zu transportierenden Zahnstange muß ebenfalls korrekt ausgeführt werden, gegebenenfalls müssen die Enden der Zahnstange gut sichtbar gekennzeichnet werden. Es muss immer ausreichender Sicherheitsabstand zu schwebenden Lasten eingehalten werden. Unter schwebenden Lasten dürfen sich keine Personen befinden.

#### **GEFAHR**

Unsachgemäßer Umgang mit hohen Lasten kann zu schweren oder tödlichen Verletzungen führen.

☺ In der untenstehenden Tabelle sind die Massen der einzelnen Zahnstangen angegeben. Die Längen sind auf ein gerades Maß gerundet. Die Masse entspricht dem größten Querschnitt.

Modul	Masse der Zahnstange in kg												
	1	1,5	1,591	2	2,5	3	3,183	4	5	6	8	10	12
Länge (mm)													
200	-	-	-	0,85	-	2,70	-	2,70	3,00	4,40	9,50	10,67	
250	0,41	0,51	0,39	1,00	1,10	1,61	1,55	2,83	3,44	4,83	11,10	-	18
500	0,82	1,03	0,78	2,20	2,21	3,22	3,10	5,65	6,90	10,50	22,38	-	
1000	1,64	2,06	1,55	4,40	4,38	6,44	6,20	11,31	17,10	25,00	44,85	70,60	120
1500	-	-	-	6,15	-	9,66	-	19,97	20,40	30,30	-	-	
2000	-	4,11	-	8,80	8,80	12,88	12,40	22,61	34,20	50,00	89,71	-	
3000	-	-	-	8,49	-	19,32	-	33,93	-	-	-	-	

#### **WARNUNG**

Den Transportbereich einschließlich Schwenkradius der Zahnstange mit einem Schild und einem Absperrband kennzeichnen. Dieser wird während des Transports Sperrgebiet, so dass keine Personen gefährdet werden können.

#### **WARNUNG**

Der Transportweg muss bei Rutschgefahr und sonstigen Störeinflüssen vorher begutachtet und eventuell abgesichert werden.

#### **VORSICHT**

Bevor der Transport gestartet wird, muss sichergestellt sein, dass die Zahnstange aufgrund ihrer Abmaße transportiert werden kann. Eventuelle Hindernisse sind zu entfernen oder zu umgehen.



# ATLANTA

ID 442455.01 / 17.07.2012

**MPZ 001**

## Montage- Betrieb- und Wartungsanweisung Zahnstangen Servoprogramm

**4100-001-06.05**

Abteilung	TB / Schell
Änd. Index	D
Datum	3.05.2011

Seite	5	25
Name	01.06.05	Schell
freigegeben	01.06.05	Lorch



Beim Transport immer Handschuhe tragen da Zahnstangen (besonders schrägverzahnte) scharfe Kanten haben.



Bei der Auswahl der Montagevorrichtung muß die Montagehöhe an den Monteur angepasst sein, um eventuellen Haltungsschäden vorzubeugen. Eine einstellbare Montagevorrichtung wäre erforderlich, wenn unterschiedlich große Monteure an dieser Vorrichtung montieren.



Beim Absetzen auf die Vorrichtung oder auf einen Abstelltisch müssen geeignete Abstützungen oder Abstellböcke vorhanden sein, um ein Quetschen der Hand oder der Finger zu vermeiden.



Beim Absetzen muß außerdem der Schwerpunkt der Zahnstange beachtet werden, ansonsten kann das Teil kippen oder fallen. Die Folgen könnten schwere Quetschungen an verschiedenen Gliedmaßen sein. Auch beim Verschieben der Teile muß eine geeignete Abstützung vorhanden sein, um gegen Durchbiegung vorzubeugen.



Bei der Schraubenmontage muß eine geeignete Arbeitshöhe für den Monteur beachtet werden, außerdem muß ein geeigneter Schrauber gewählt werden, um gegen Stöße im Handgelenk vorzubeugen. Beim Eindrehen der Schrauben muß die Montageumgebung perfekt auf den Vorgang abgestimmt sein, um ein Einquetschen beim Arbeiten zu verhindern.



Bei einer Berührung der Zahnstange ohne Handschuhe nach dem Arbeiten die Hände waschen, da die Zahnstangen eingeölt sind.



Alle Zahnstangen müssen zusätzlich zu den Befestigungsschrauben noch verstiftet werden, um Mikrogleiten zu vermeiden. Dadurch wird einerseits verhindert, dass sich die Position der Zahnstange verändert und andererseits, dass sich die Schrauben lösen können.

### Artikelnummer

☺ Die Artikelnummer A) befindet sich auf der Zahnstange

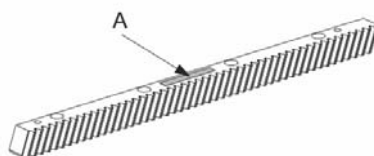



# ATLANTA

## Montage- Betrieb- und Wartungsanweisung Zahnstangen Servoprogramm

ID 442455.01 / 17.07.2012

### MPZ 001

### 4100-001-06.05

Abteilung	TB / Schell
Änd. Index	D
Datum	3.05.2011

Seite	6	25
Name	01.06.05	Schell
freigegeben	01.06.05	Lorch

☺ Beispiel Zahnstangen für fortlaufende Montage

28 20 025

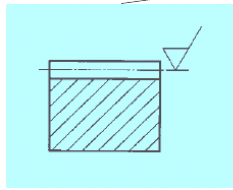

Qualität und  
Genauigkeit

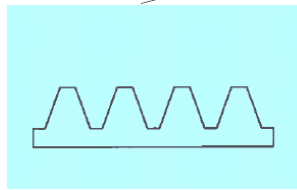

Modul

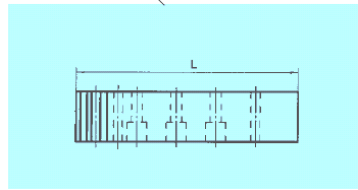

mit Bohrungen

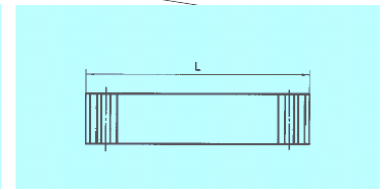

Zahnstangenlänge



### Kennzeichnung

☞ Die Zahnstange ist mit Artikel- und Auftragsnummer sowie Herstellerkennzeichen bezeichnet. Die Kennzeichnung ermöglicht auch die Rückverfolgbarkeit des Herstellungsprozesses.

### Zahnstangenübersicht

Klasse	schrägverzahnt		geradverzahnt		Wärmebehandlung Verzahnung	Verzahnungs- Toleranz
	Reihe	Modul	Reihe	Modul		
UHPR	48 .....	5; 6; 8; 10; 12	46 .....	5; 6; 8; 10; 12	induktiv gehärtet einsatzgehärtet	4 5
	29 .....	2; 3; 4; 5	28 .....	2; 3; 4; 5		
HPR	29 .....	2; 3; 4	28 .....	2; 3; 4	aufgekocht u. gehärtet induktiv gehärtet induktiv gehärtet	6 h 6 h 7 h
	29 .....	1,5; 2; 3; 4; 5; 6; 8; 10; 12	28 .....	2; 3; 4; 5; 6; 8; 10; 12		
	29 .....	2; 3; 4; 5; 6; 8; 10	28 .....	2; 3; 4; 5; 6; 8		
PR	39 .....	2; 3; 4; 5	34 .....	2; 3; 4; 5	induktiv gehärtet vergütet	8 h 8 e 27
	38 .....	2; 3; 4; 5	33 .....	2; 3; 4; 5		
BR	47 .....	1,5; 2; 3; 4; 5; 6; 8; 10	25 .....	1; 1,5; 2; 3; 4; 5; 6; 8; 10	weich induktiv gehärtet induktiv gehärtet	9 e 27 10 e 27 10 e 27
	39 .....	1,5; 2; 3; 4; 5; 6; 8; 10; 12	27 .....	1; 1,5; 2; 3; 4; 5; 6; 8; 10		
			34 .....	2; 3; 4; 5; 6		



# ATLANTA

ID 442455.01 / 17.07.2012

**MPZ 001****Montage- Betrieb- und  
Wartungsanweisung****4100-001-06.05**

Abteilung	TB / Schell
Änd. Index	D
Datum	3.05.2011

**Zahnstangen  
Servoprogramm**

Seite	7	25
Name	01.06.05	Schell
freigegeben	01.06.05	Lorch

## Beschreibung

Ein Zahnstangentrieb wandelt die Drehbewegung und das Drehmoment des Zahnrades in eine kraftübertragende Linearbewegung der Zahnstange um. Dies geschieht wenn der Wälzylinder des Zahnrades mit gemeinsamer Wälzebene der Zahnstange sich ohne Schlupf aufeinander abwälzen. Die Wälzachse ist dabei die Momentanachse der Bewegung des Zahnrades relativ zur Zahnstange. Da bei Zahnstangentrieben die Bewegung durch Formschluss übertragen wird, ist die Zahnform so beschaffen, dass sich in beide Laufpartner gedachte Wälzylinder einbeschreiben lassen, die ohne Schlupf aufeinander abwälzen. Die Umfangsgeschwindigkeit beider Wälzkreise ist im Berührungspunkt gleich. Zahnstangen gibt es in unterschiedlichen Ausführungen, die nach Art der Anwendung vom Kunden ausgewählt werden.

## Bestimmungsgemäße Verwendung

Zahnstangen finden dort Verwendung, wo Dreh- in Linearbewegungen umgewandelt werden müssen. Der Vorteil gegenüber anderen Getriebearten mit Linearbewegungen liegt im sehr guten Wirkungsgrad, in der hohen Präzision, Geschwindigkeit, Steifigkeit und der Möglichkeit, dass sie endlos hintereinander montiert werden können.

**VORSICHT**

Zahnstangen dürfen ausschließlich zur Wandelung von drehmoment-beaufschlagten Drehbewegungen in kraftübertragende Linearbewegungen im Maschinen- und Anlagenbau unter atmosphärischen Bedingungen, von +10 bis +60°C verwendet werden.

- ☞ Die maximal zulässigen Drehmomente entnehmen sie bitte unserem Katalog oder unserer Internetseite: <http://www.atlantagmbh.de>
- ☞ Die Auslegung darf nur nach unseren Auslegungs-Vorgaben erfolgen. Abweichungen davon bedürfen schriftlicher Bestätigung durch Atlanta, ansonsten handelt es sich um eine nicht bestimmungsgemäße Anwendung.
- ☞ Ein Überschreiten des zulässigen Drehmomentes gilt als nicht bestimmungsgemäß und ist somit verboten.
- ☞ Das maximal zulässige Drehmoment ist nur dann übertragbar, wenn bei der Montage die Schrauben und die Anzugsmomente der Schrauben der Tabelle aus dem Kapitel Montageanleitung, Seite 10 entnommen werden.
- ☞ Änderungen an der Zahnstange dürfen nur nach Rücksprache mit Atlanta durchgeführt werden.
- ☞ Die einsatzgehärteten Zahnstangen (StrongLine) sind allseitig gehärtet und geschliffen. Außer an den Stiftbohrungen, die bei Verwendung aufgerieben werden müssen, dürfen hier keine Nacharbeiten durchgeführt werden. Bei den schrägverzahnten Zahnstangen Modul 4, kann nur eine Seite zur fortlaufenden Montage verwendet werden. (Siehe Katalog Servo-Antriebssysteme, Seite ZA – 5).



# ATLANTA

ID 442455.01 / 17.07.2012

**MPZ 001****Montage- Betrieb- und  
Wartungsanweisung****4100-001-06.05**

Abteilung	TB / Schell
Änd. Index	D
Datum	3.05.2011

**Zahnstangen  
Servoprogramm**

Seite	8	25
Name	01.06.05	Schell
freigegeben	01.06.05	Lorch

- ☞ Ein falsches Ausrichten (siehe Kapitel Endkontrolle Seite 18) des Zahnrades zur Zahnstange gilt als nicht ordnungsgemäß und ist somit verboten.
- ☞ Eine falsche Schmierung wie z.B. Mangelschmierung bzw. falscher Schmierstoff oder nicht ausreichender Schmutzschutz gilt als nicht ordnungsgemäß und ist somit verboten.
- ☞ Werden mehrere Zahnstangen hintereinander montiert so muss gewährleistet sein, dass die Teilung auch über den Stoß innerhalb der zulässigen Einzelteilungsfehler-Toleranzen liegt.
- ☞ Für nicht bestimmungsgemäße Verwendungen und die daraus resultierende Schäden haftet Atlanta nicht. Das Risiko wird vom Anwender getragen.



## Transport

### **VORSICHT**

- ☞ Beachten Sie die Sicherheitsbestimmungen beim Transport mit Hebezeugen.
- ☞ Achten Sie darauf, dass die Last langsam und vorsichtig gehandhabt und abgesetzt wird.
- ☞ Beim Transport, vor allem bei langen Zahnstangen ( $\geq 2000$  mm), Hebelwirkungen auf die Zahnstange vermeiden. Günstig sind Hebelarmverhältnisse wie in der folgenden Grafik:

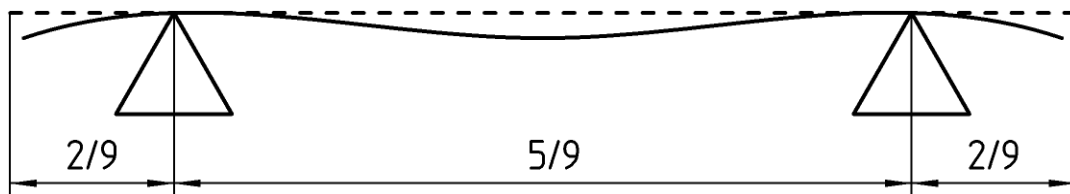

- ☞ Wenn nötig, eine oder mehrere Personen hinzuziehen.
- ☞ Für den Transport gelten Temperaturbereiche von  $-10$  bis  $+60^{\circ}\text{C}$ .
- ☞ Die Verpackung der Zahnstangen wird nach Art des Transportes, der per Luft, Land oder Wasser erfolgen kann, gewählt:
  - Luftfracht in Kisten
  - auf LKW in Kisten oder auf Transportpaletten
  - auf Übersee in Kisten oder Containern
- ☞ Für den Transport von Paletten, Kisten, müssen geeignete Transportgeräte verwendet werden.





# ATLANTA

## Montage- Betrieb- und Wartungsanweisung Zahnstangen Servoprogramm

ID 442455.01 / 17.07.2012

**MPZ 001****4100-001-06.05**

Abteilung	TB / Schell
Änd. Index	D
Datum	3.05.2011

Seite	9	25
Name	01.06.05	Schell
freigegeben	01.06.05	Lorch

**GEFAHR**

Unsachgemäßer Umgang mit hohen Lasten kann zu schweren oder tödlichen Verletzungen führen.

**VORSICHT**

Unsachgemäßer Transport kann zu Transportschäden führen.

- ☞ Starke Erschütterungen sind zu vermeiden.
- ☞ Verpackung nur soweit entfernen, wie es für den internen Weitertransport notwendig ist.

### Lagerung

Wird die Zahnstange nicht unmittelbar nach der Anlieferung verbaut, so sind folgende Maßnahmen zu treffen:

- ☞ Zahnstange vor Korrosion schützen. Es sind trockene Lagerräume, von 0 bis +40°C, zu verwenden. Korrosionsschutzmittel nur vor dem Verbauen von der Zahnstange entfernen. Bei Lagerung länger als 1 Monat, Benetzung mit Korrosionsschutzmittel erneuern.
- ☞ Bei der Lagerung ungünstige Hebelwirkungen auf die Zahnstange vermeiden (Hebelarmverhältnisse: siehe Abschnitt Transport)
- ☞ Zahnstange vor Staub und sonstiger Verschmutzung schützen.
- ☞ Zähne, An- und Auflageflächen nicht beschädigen.
- ☞ Metallischen Kontakt zwischen den Zahnstangen beim Lagern vermeiden. Schutzfolie oder Ölpapier dazwischen legen.

### Auspacken

- ☞ Den Umfang der Lieferung gemäß den Begleitpapieren prüfen.

**VORSICHT**

Beim Auspacken der Zahnstange Handschuhe verwenden, weil diese eingeölt sind und scharfe Kanten haben können.

- ☞ Die Zahnstangen auf Beschädigung prüfen. Transportschäden unverzüglich melden.
- ☞ Die Verpackung gemäß den lokalen Entsorgungsvorschriften entsorgen.



# ATLANTA

ID 442455.01 / 17.07.2012

## MPZ 001

### Montage- Betrieb- und Wartungsanweisung Zahnstangen Servoprogramm

**4100-001-06.05**

Abteilung	TB / Schell
Änd. Index	D
Datum	3.05.2011

Seite	10	25
Name	01.06.05	Schell
freigegeben	01.06.05	Lorch

#### Montagevorbereitung



Für die Montage der Zahnstangen ist unter Umständen Hebezeug erforderlich. Es muss sichergestellt werden, dass entsprechend dimensionierte Geräte zur Verfügung stehen.

- ☞ Drehmomentschrauber einstellen und prüfen.
- ☞ Während der Montage müssen Handschuhe zur Vermeidung von Berührungskorrosion getragen werden.
- ☞ Zahnstangen auf äußere Beschädigungen und Verschmutzungen überprüfen.
- ☞ Eine beschädigte oder verschmutzte Zahnstange darf weder eingebaut noch betrieben werden.
- ☞ Alle An- und Auflageflächen der Zahnstange und des Maschinenbettes entfetten und sorgfältig reinigen.
- ☞ Gewindebohrungen im Maschinenbett dürfen nicht entfettet sein, da sonst der Reibwert beim Anziehen zu hoch ist und die erforderliche Vorspannkraft der Schraube nicht erreicht wird. Gegebenenfalls etwas Öl einbringen.
- ☞ Schrauben im Anlieferungszustand verwenden (weder einölen, noch entfetten).
- ☞ Nur Schrauben der Festigkeitsklasse 12.9 verwenden.

#### Montageanleitung

##### Anlagefläche

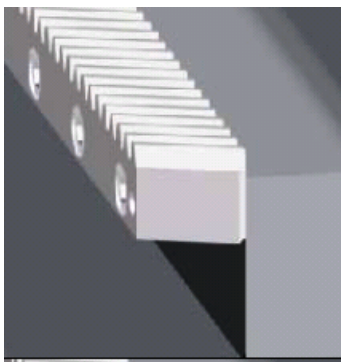

Das Maschinenbett sollte ein montagefreundliches und fettfreies Anbringen der Zahnstange ermöglichen.

1. Die erste Zahnstange am Maschinenbett anlegen, mittig positionieren und gegen die Anlagefläche mittels Schraubzwingen klemmen. Die Innensechskantschrauben einsetzen aber nicht fest anziehen. Die Auflagefläche der Zahnstange nach der Führung der Maschine ausrichten. Danach die Innensechskantschrauben nach der unten stehenden Drehmomenttabelle in der Reihenfolge Mitte nach Außen anziehen. Die Schraubzwingen können gelöst werden.

Innensechskantschrauben 12.9	M6	M8	M12	M16	M20	M30	M36
Anzugsmoment in Nm	16	40	135	340	660	2300	4100
Anzugsmoment in lbf in	142	354	1195	3010	5842	20357	36288



# ATLANTA

ID 442455.01 / 17.07.2012

**MPZ 001**

## Montage- Betrieb- und Wartungsanweisung Zahnstangen Servoprogramm

**4100-001-06.05**

Abteilung	TB / Schell
Änd. Index	D
Datum	3.05.2011

Seite	11	25
Name	01.06.05	Schell
freigegeben	01.06.05	Lorch

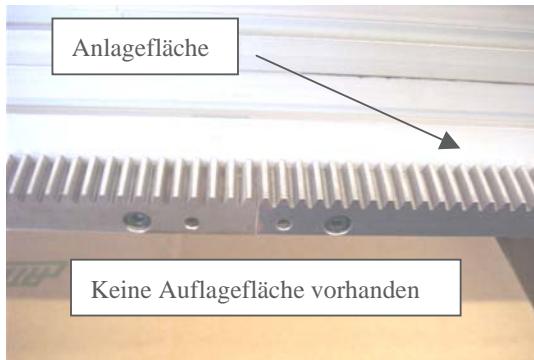

Die zweite Zahnstange am Stoß ansetzen und gegen die Anlagefläche des Maschinenbetts mittels Schraubzwingen klemmen. Die Innensechskantschrauben einsetzen und leicht anziehen, so dass ein Ausrichten noch möglich ist. Schraubzwingen können gelöst werden.

2. Das Gegenstück am Stoß in die Verzahnung der beiden Zahnstangen einlegen und mit geeigneter Anlagefläche gegenüber fixieren.

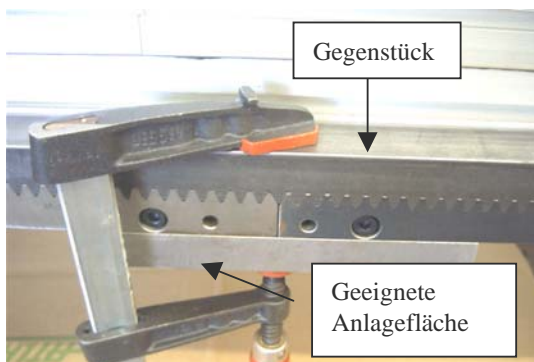

☺ Montagebeispiel auf dem Maschinenbett

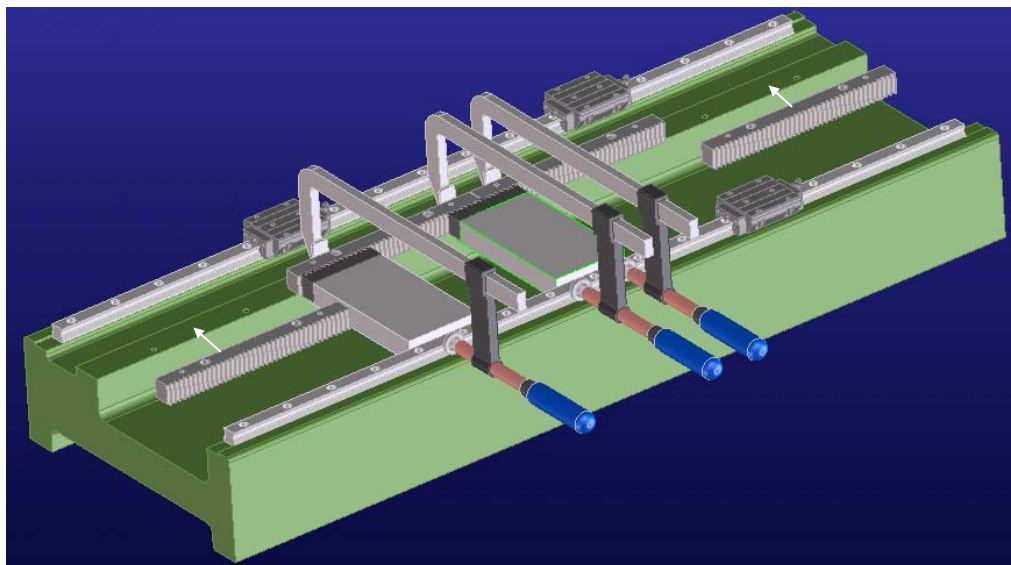



# ATLANTA

## Montage- Betrieb- und Wartungsanweisung Zahnstangen Servoprogramm

ID 442455.01 / 17.07.2012

**MPZ 001****4100-001-06.05**

Abteilung	TB / Schell
Änd. Index	D
Datum	3.05.2011

Seite	12	25
Name	01.06.05	Schell
freigegeben	01.06.05	Lorch

3. Gegenstück und Anlagefläche wieder entfernen.

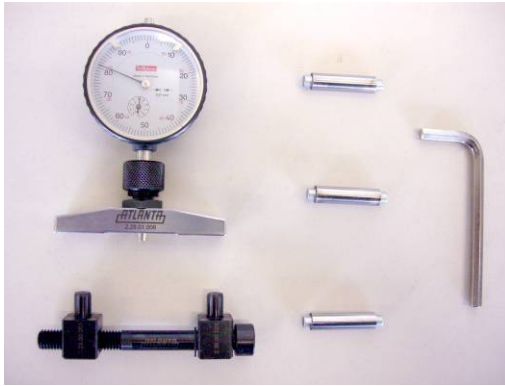

4. Das genaue Ausrichten der Zahnstangen am Stoß erfolgt mittels eines Montagesets. Dieses besteht aus einer Verschiebeeinheit, drei magnetischen Messrollen und einer Messbrücke mit Uhr sowie einem Sechskantschlüssel.

- ☺ Passende Größe, und Beschreibung sind unserem Servo-Katalog oder der Internetseite: <http://www.atlantagmbh.de> zu entnehmen.

5. Die Messbrücke auf eine plan geschliffene Oberfläche stellen und die Messuhr auf Null stellen.



6. Die Verschiebeeinheit in die Stiftbohrungen am Stoß der beiden Zahnstangen einsetzen. Eine Messrolle wird in die Zahnücke im Stoß eingelegt und die anderen zwei jeweils in eine Zahnücke links und rechts vom Stoß. Nun wird die Messbrücke auf die Rollen gesetzt, so dass der Taster der Messuhr die mittlere Rolle abtasten kann. Durch seitliches Verschieben wird der Nullpunkt gesucht.



7. Mit einem Sechskantschlüssel kann die Nachstellschraube an der Verschiebeeinheit so verstellt werden, dass die noch nicht fest verschraubte Zahnstange, nach links oder



# ATLANTA

## Montage- Betrieb- und Wartungsanweisung Zahnstangen Servoprogramm

ID 442455.01 / 17.07.2012

### MPZ 001

### 4100-001-06.05

Abteilung	TB / Schell
Änd. Index	D
Datum	3.05.2011

Seite	13	25
Name	01.06.05	Schell
freigegeben	01.06.05	Lorch

nach rechts verschoben werden kann bis die Messuhr wieder die Nullstellung erreicht hat.



Zulässige Abweichungen gemessen mit dem Montageset

Q \ m	2	3	4	5	6	8	10	12
4	-	-	-	±0,004	±0,004	±0,004	±0,004	-
5	±0,007	±0,008	±0,008	±0,008	-	-	-	-
6	±0,01	±0,011	±0,011	±0,016	±0,016	±0,014	±0,015	±0,016
7	±0,014	±0,015	±0,023	±0,023	-	-	-	-
8	±0,027	±0,03	±0,032	±0,033	-	-	-	-
9	±0,027	±0,03	±0,032	±0,033	±0,036	±0,038	±0,041	±0,062
10	±0,041	±0,042	±0,045	±0,047	±0,049	-	-	-

- Die Innensechskantschrauben an der nicht fest verschraubten Zahnstange leicht anziehen und die Nachstellschraube an der Verschiebeeinheit lösen. Die Verschiebeeinheit aus den Stiftbohrungen der Zahnstangen heraus nehmen.





# ATLANTA

## Montage- Betrieb- und Wartungsanweisung Zahnstangen Servoprogramm

ID 442455.01 / 17.07.2012

**MPZ 001****4100-001-06.05**

Abteilung	TB / Schell
Änd. Index	D
Datum	3.05.2011

Seite	14	25
Name	01.06.05	Schell
freigegeben	01.06.05	Lorch

9. Die Innensechskantschrauben mit einem Drehmomentschlüssel laut Drehmomenttabelle Seite 10, in der Reihenfolge von Mitte nach Außen anziehen.



10. Teilung nochmals überprüfen, gegebenenfalls Schritte 5 bis 9 wiederholen.

### Verstiften

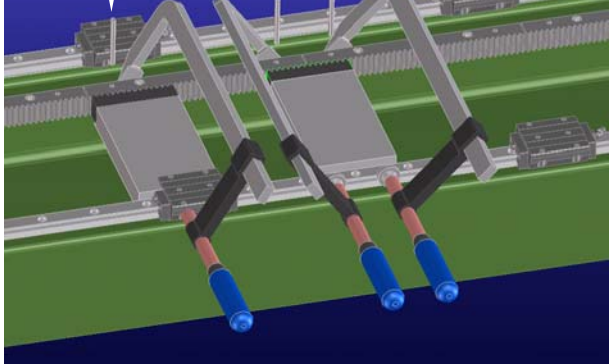
- ☞ Die Zahnstange, nach dem Bild nebenan, im Bereich der Stiftbohrungen klemmen.
  - ☞ Die Stiftbohrungen gemäß den Zahnstangenvorbohrungen in das Maschinenbett abbohren.
  - ☞ Die Bohrungen gemeinsam auf das entsprechende Passmaß H7 für die
- 
- ☞ Die Zahnstangen endgültig mit Zylinderstiften fixieren. Hierfür empfehlen wir gehärtete Zylinderstifte nach DIN EN ISO 8734.
  - ☞ Alle Zahnstangen müssen zusätzlich zu den Befestigungsschrauben verstiftet werden, um Mikrogleiten zu vermeiden. Dadurch wird einerseits verhindert, dass sich die Position der Zahnstange verändert und andererseits dass sich die Schrauben lösen können.
  - ☞ Hinweis für Verspannungsgetriebe: wenn die Drehmomentübertragung über ein Verspannungsgetriebe bzw. Verspannungssystem erfolgt, wo zwei Zahnräder auf der gleichen Zahnstange im Eingriff sind, darf das gesamte Drehmoment die Verschiebekraft der Schrauben nicht überschreiten. Die Zahnstange sollte so lang wie möglich sein, jedoch 1 Meter nicht unterschreiten. Bitte fragen Sie nach.



# ATLANTA

ID 442455.01 / 17.07.2012

**MPZ 001**

## Montage- Betrieb- und Wartungsanweisung Zahnstangen Servoprogramm

**4100-001-06.05**

Abteilung	TB / Schell
Änd. Index	D
Datum	3.05.2011

Seite	15	25
Name	01.06.05	Schell
freigegeben	01.06.05	Lorch

### Maschinenbett hat Anlage- und Auflagefläche

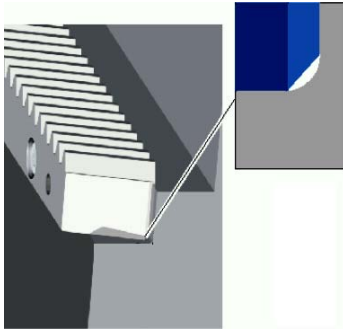

Die Zahnstange hat zwischen Anlage- und Auflagefläche eine Fase um ein sauberes Anliegen dieser im Maschinenbett zu gewährleisten. Das Maschinenbett sollte ein montagefreundliches Anbringen der Zahnstange ermöglichen.

1. Die erste Zahnstangen am Maschinenbett an der An- und Auflagefläche anlegen, mittig positionieren und mittels Schraubzwingen gegen diese Flächen klemmen. Danach die Innensechskantschrauben einsetzen und laut Drehmomenttabelle Seite 10, in der Reihenfolge Mitte nach Außen anziehen. Die zweite Zahnstange am Stoß ansetzen und gegen die An- und Auflagefläche des Maschinenbetts mittels Schraubzwingen klemmen. Die Innensechskantschrauben einsetzen und leicht anziehen, so dass ein Ausrichten noch möglich ist. Schraubzwingen können gelöst werden.

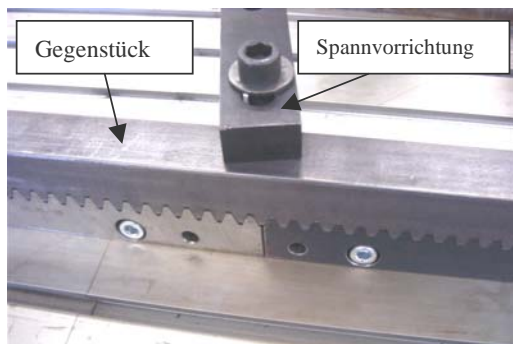

2. Das Gegenstück, am Stoß in die Verzahnung der beiden Zahnstangen einlegen und mit einer geeigneten Spannvorrichtung gegen die Auflagefläche spannen.

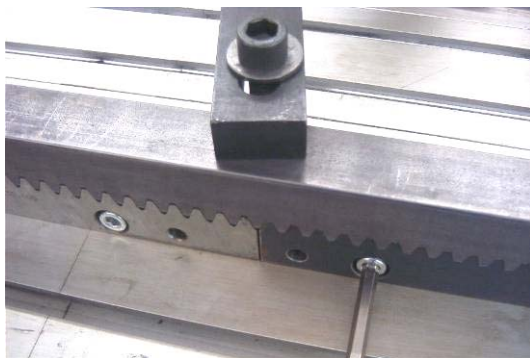

3. Die Innensechskantschrauben der zweiten Zahnstange so anziehen, dass ein Ausrichten noch möglich ist. Danach Gegenstück entfernen.

☺ anbei ein Montagebeispiel auf dem Maschinenbett



# ATLANTA

## Montage- Betrieb- und Wartungsanweisung Zahnstangen Servoprogramm

ID 442455.01 / 17.07.2012

**MPZ 001****4100-001-06.05**

Abteilung	TB / Schell
Änd. Index	D
Datum	3.05.2011

Seite	16	25
Name	01.06.05	Schell
freigegeben	01.06.05	Lorch

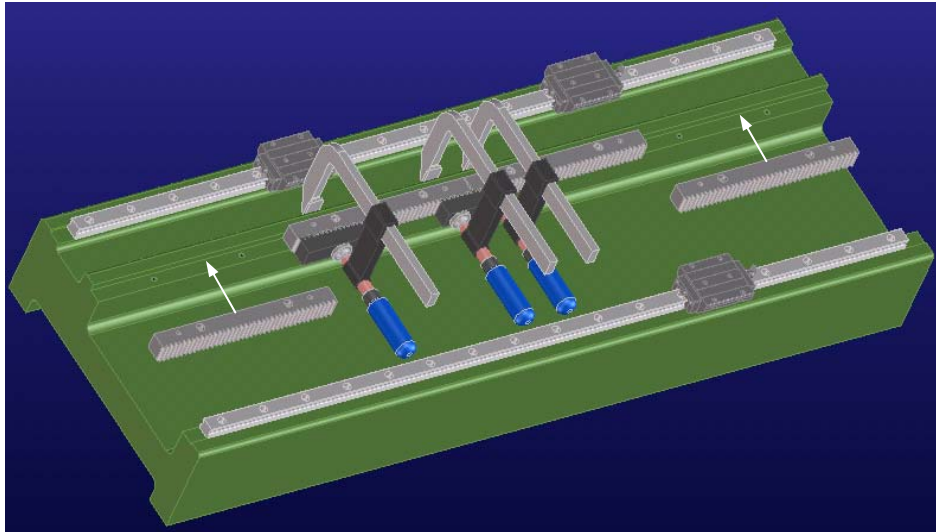

☛ **Schritt 4 bis 10 wie bei Montageanleitung ohne Auflagefläche.**

### Verstiften

- ☛ Die Zahnstange mit Schraubzwingen, nach dem Bild nebenan, an allen Stiftbohrungen klemmen.
- ☛ Die Stiftbohrungen gemäß den Zahnstangenvorbohrungen in das Maschinenbett abbohren.
- ☛ Die Bohrungen gemeinsam auf das entsprechende Passmaß H7 für die Zylinderstifte aufreiben.
- ☛ Die Zahnstange endgültig mit Zylinderstiften fixieren. Hierfür empfehlen wir gehärtete Zylinderstifte nach DIN EN ISO 8734

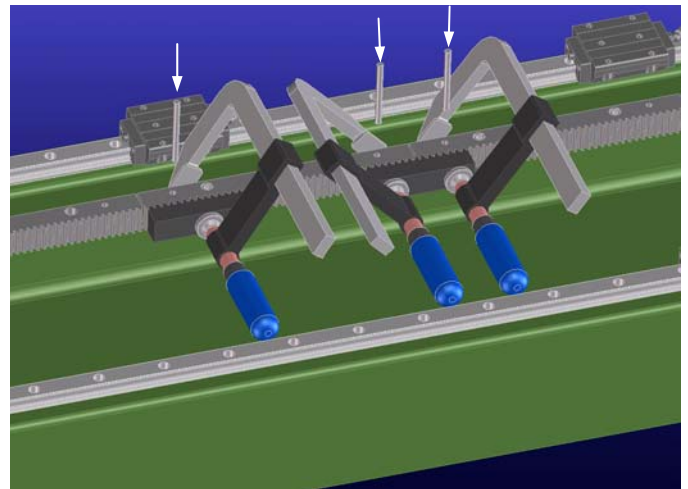

- ☛ Alle Zahnstangen müssen zusätzlich zu den Befestigungsschrauben verstiftet werden, um Mikrogleiten zu vermeiden. Dadurch wird einerseits verhindert, dass sich die Position der Zahnstange verändert und andererseits dass sich die Schrauben lösen können.
- ☛ Hinweis für Verspannungssysteme: wenn die Drehmomentübertragung über ein Verspannungssystem erfolgt, wo zwei Zahnräder auf der gleichen Zahnstange im Eingriff sind, darf das gesamte Drehmoment die Verschiebekraft der Schrauben nicht überschreiten. Die Zahnstange sollte so lang wie möglich sein, jedoch 1 Meter nicht unterschreiten. Bitte fragen Sie nach.





# ATLANTA

ID 442455.01 / 17.07.2012

## MPZ 001

### Montage- Betrieb- und Wartungsanweisung Zahnstangen Servoprogramm

**4100-001-06.05**

Abteilung	TB / Schell
Änd. Index	D
Datum	3.05.2011

Seite	17	25
Name	01.06.05	Schell
freigegeben	01.06.05	Lorch

#### Getriebe montieren

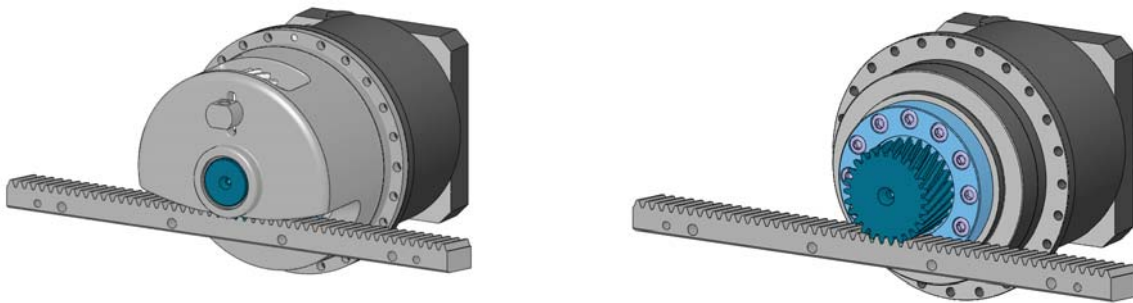

Vor der Montage auf dem Maschinentisch muss das Getriebe mit der Ritzelwelle und der Schmiereinheit ausgestattet werden.

(Siehe dazu separate Anleitung).

Der Maschinentisch muss so gestaltet sein, dass Montage und Ausrichtung des Getriebes einfach zum handhaben ist.



Bei Z-Achsen (vertikalem Einbau) muss der Maschinentisch vor der formschlüssigen Verbindung zur Zahnstange und Getriebeeinheit, vorschriftgemäß gesichert werden, da dieser durch sein Eigengewicht runterrollen und Personen- sowie Sachschäden verursachen kann.

- ☞ Das Getriebe auf dem Maschinentisch vormontieren. Die Befestigungsschrauben werden nicht endgültig angezogen.

#### Getriebe zustellen

- ☞ Die Verstelleinheit wird mit Handkraft in die Verzahnung gedrückt, bis das Ritzel spielarm in der Zahnstange sitzt. Anschließend die Verstelleinheit über die Schrauben leicht fixieren. Den Verfahrensweg abfahren und den Hochpunkt suchen. Wenn das Ritzel richtig in der Zahnstange sitzt, kann die Verstelleinheit endgültig fixiert werden, ansonsten ist ein Nachstellen erforderlich. Im Tiefpunkt des Verfahrensweges wird ein Zahnflankenspiel vorhanden sein, dessen Größe von der Zahnstangen- und Ritzelqualität abhängig ist. Das Verdrehspiel kann sich je nach Qualität der Zahnstange mehr oder weniger ändern.



Das Ritzel nicht unter Vorspannung mit der Zahnstange montieren um Spielfreiheit zu realisieren. Dies führt zum Ausfall der Verzahnung durch Verschleiß oder Zahnbruch.

- ☉ Für einen spielfreien Lauf über den gesamten Verfahrensweg, empfehlen wir die Ritzelwelle im Getriebe, durch eine Verspannungs-Ritzelwelle zu ersetzen. Die Montage- und



# ATLANTA

## Montage- Betrieb- und Wartungsanweisung Zahnstangen Servoprogramm

ID 442455.01 / 17.07.2012

**MPZ 001****4100-001-06.05**

Abteilung	TB / Schell
Änd. Index	D
Datum	3.05.2011

Seite	18	25
Name	01.06.05	Schell
freigegeben	01.06.05	Lorch

Einstellanleitung, sowie die übertragbaren Drehmomente können sie der Funktionsbeschreibung dieser entnehmen.

### Endkontrolle

- ☞ Bei Bedarf, die Zahnflanken der Zahnstange entfetten.
- ☞ Die Zahnflanken mit Touchierfarbe bestreichen.
- ☞ Den Maschinentisch mehrmals verschieben, damit das Ritzel über die bestrichenen Zahnflanken läuft.
- ☞ Hierbei die Leichtgängigkeit der Verzahnung prüfen. Der Kraftaufwand und das Laufgeräusch müssen über den gesamten Verfahrensweg gleich bleiben. An den Übergängen (Stoß) darf es keine Schläge geben.
- ☞ Den Bereich in welchem die Farbe von den Zahnflanken abgetragen wurde, prüfen.
- ☞ Die Ausrichtung des Getriebes anhand des Tragbildes nach folgenden Bildern beurteilen.
- ☞ Wenn nötig die Ausrichtung des Getriebes korrigieren.
- ☞ Die Zahnstangen am Stoß auf Teilungsgenauigkeit prüfen.

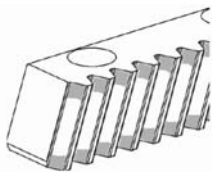

Richtig

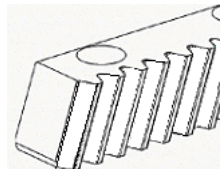

Richtig

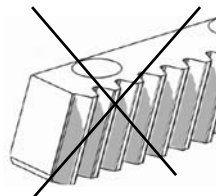
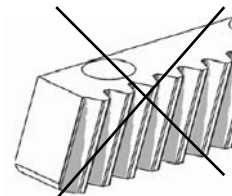
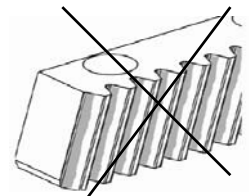
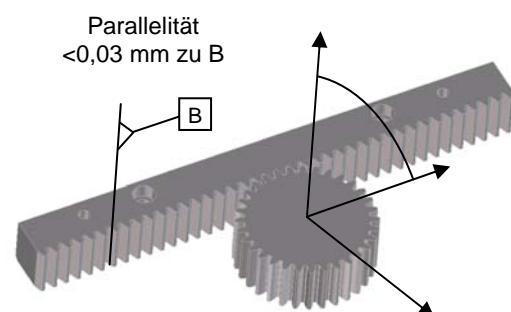
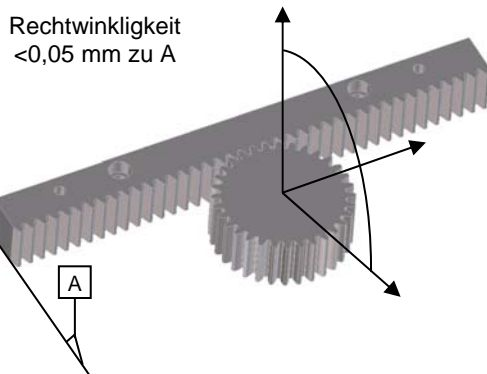
Nicht  
rechtwinkligNicht  
parallelFalscher  
Achsabstand

Die Rechtwinkligkeit- und Parallelitätsabweichungen sind nur für ballig geschliffene ATLANTA Zahnräder und Ritzelwellen gültig.



# ATLANTA

ID 442455.01 / 17.07.2012

**MPZ 001**

## Montage- Betrieb- und Wartungsanweisung Zahnstangen Servoprogramm

**4100-001-06.05**

Abteilung	TB / Schell
Änd. Index	D
Datum	3.05.2011

Seite	19	25
Name	01.06.05	Schell
freigegeben	01.06.05	Lorch

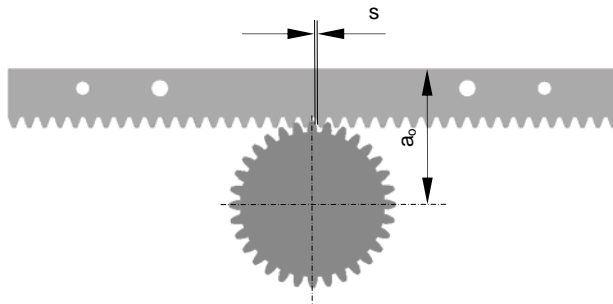

Der Achsabstand „a<sub>0</sub>“ zwischen Zahnrad und Zahnstange wird abhängig vom Zahnflankenspiel „s“ eingestellt:

$$s = \text{min. } 0,05 \div \text{max. } 0,05 \times m_n \quad (m_n - \text{Normalmodul})$$

Bei Hubachsen kann dieser Wert verdoppelt werden.

### Betriebsbedingungen Ritzel / Zahnstange



Bei keiner- oder mangelhafter Schmierung treten Zahnschäden auf.

- ☞ Auf ausreichende Schmierung und auf ein rechtzeitiges Austauschen der Schmier-Ritzel bzw. Büchse achten.
- ☞ Die korrekte Zustellung zwischen Ritzel und Zahnstange muss beachtet werden.
- ☞ Der Maschinentisch sollte sich im Freilauf bei X- und Y-Achsen (horizontaler Einbau ohne Getriebe) gleichmäßig über die Verfahrlänge per Hand bewegen lassen (hierbei auf spannungsfreie Montage achten). Bei Z-Achsen muss der Maschinentisch vorschriftgemäß gesichert werden.

### Inbetriebnahme der Schmiereinheit

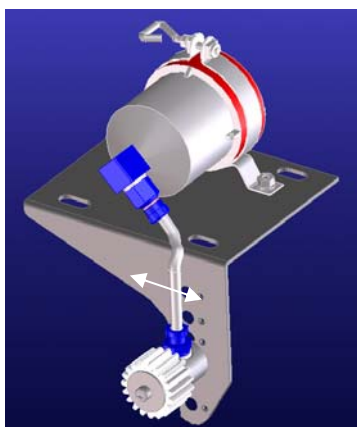

- ☺ Die Schmiereinheit besteht aus einem Montagewinkel, einer elektronisch gesteuerten Schmierbüchse, einem Schlauchverbindungs-Set, einer Befestigungsachse und einem Filzzahnrad. Je nach Einbaulage am Getriebe, kann das Filzzahnrad in verschiedenen Positionen am Montagewinkel befestigt werden.
- ☞ Bei der Montage der Schmiereinheit am Getriebe muss darauf geachtet werden, dass die Verzahnung des Filzzahnrades mit der, der Ritzelwelle richtig im Eingriff ist. Die Langlöcher am Montagewinkel ermöglichen die Verschiebung der Schmiereinheit am Getriebe.
- ☞ Vor dem Einschalten der Schmierdose, muss darauf geachtet werden, dass der Schlauch blasenfrei gefüllt- und das Filzzahnrad mit geeignetem Schmierstoff getränkt wird.
- ☺ Angaben zu Einbaumaßen, Einbaulagen und Art der Schmierung, können unserem Katalog oder der Internetseite <http://www.atlantagmbh.de> entnommen werden.



# ATLANTA

ID 442455.01 / 17.07.2012

**MPZ 001****Montage- Betrieb- und  
Wartungsanweisung****4100-001-06.05**

Abteilung	TB / Schell
Änd. Index	D
Datum	3.05.2011

**Zahnstangen  
Servoprogramm**

Seite	20	25
Name	01.06.05	Schell
freigegeben	01.06.05	Lorch

- ☺ Kann wegen beengten Einbauverhältnissen die Schmiereinheit, wie oben dargestellt, nicht verwendet werden, können die einzelnen Komponenten ohne den Montagewinkel verwendet werden. Hierbei muss der Anbau der Befestigungsachse mit dem Filzzahnrad und die Zufuhr des Schmierstoffes von der Schmierbüchse mittels Schlauchverbindungs-Set den Einbauverhältnissen angepasst werden.
- ☞ Darauf achten, dass bei Fettschmierung die Schlauchlänge 1,5 m nicht überschreitet. Der Schlauch darf nicht geknickt sein und muss vor der Inbetriebnahme der Schmierbüchse blasenfrei mit dem geeigneten Schmierstoff gefüllt werden. Ebenfalls muss das Filzzahnrad mit dem geeigneten Schmierstoff getränkt werden.
- ☞ Der Achsabstand „a“ zwischen Ritzel und Filzzahnrad wird nach der folgenden Formel berechnet:  
$$a = \frac{d_R + d_F}{2} \quad d_R - \text{Teilkreis Ritzel}; d_F - \text{Teilkreis Filzzahnrad}$$
- ☞ Der Achsabstand „a“ zwischen Zahnstange und Filzzahnrad wird nach der folgenden Formel berechnet:  
$$a = h_0 + \frac{d_F}{2} \quad h_0 - \text{Zahnstangen-Teilhöhe}; d_F - \text{Teilkreis Filzzahnrad}$$
- ☺ Weitere Hinweise zur korrekten Inbetriebnahme des gesamten Schmiersystems sind den Betriebsanleitungen BKI 101; BKI 102; BKI 104 und BKI 105 zu entnehmen.

## Wartung

### Stillsetzen, Vorbereiten

- ☞ Zu beachten sind die Hinweise im Kapitel **„Sicherheit“**
- ☞ Die Maschine in der das Antriebssystem eingebaut ist, muss stillgelegt werden.
- ☞ Bevor mit der Wartungsarbeit begonnen wird, muss die Maschine von der Stromversorgung getrennt werden.
- ☞ Bei Z-Achsen (vertikaler Einbau) muss der Maschinentisch vorschriftgemäß gesichert werden.



Bei der Demontage der Zahnstangen und der Getriebeeinheit wird der Formschluss zum Maschinentisch unterbrochen. Wenn bei Z-Achsen der Maschinentisch nicht vorschriftgemäß gesichert wird, kann dieser durch sein Eigengewicht runterrollen und Personen- sowie Sachschäden verursachen.

- ☞ Es sind nur Originalersatzteile zu verwenden. Atlanta haftete nicht für Fremdfabrikate.
- ☞ Beim Austausch von Zahnstangen zur Befestigung neue Schrauben (Tabelle S.10) und Stifte verwenden.



# ATLANTA

ID 442455.01 / 17.07.2012

**MPZ 001****Montage- Betrieb- und  
Wartungsanweisung****4100-001-06.05**

Abteilung	TB / Schell
Änd. Index	D
Datum	3.05.2011

**Zahnstangen  
Servoprogramm**

Seite	21	25
Name	01.06.05	Schell
freigegeben	01.06.05	Lorch

☞ Beim Verstimmen, vorgebohrte Stiftbohrungen in der Zahnstange mit Stiftbohrungen im Maschinenbett, aufs nächst größere Stiftmaß aufbohren, dann gemeinsam auf das entsprechende Passmaß H7 für die Zylinderstifte aufreiben. Bei allen anderen Montageschritten wie im Kapitel Montageanleitung / Verstimmen vorgehen.

☞ Die Zahnstangen dürfen nur durch berechtigte Personen ausgetauscht werden.

### Sichtkontrolle

☞ Das ganze Antriebssystem ist durch eine gründliche Sichtkontrolle auf äußerliche Schäden und Leckagen zu prüfen.

☞ Defekte oder undichte Teile sind sofort zu reparieren. Hier bitte auch folgende Betriebs- und Wartungsanleitungen zu beachten:

- ☺ HT-Servo-Hochleistungsgetriebe      BWS 113
- ☺ HP-Servo-Hochleistungsgetriebe      BWS 107
- ☺ E-Servo-Schneckengetriebe          BWS 110
- ☺ B-Servo-Schneckengetriebe          BWS 112
- ☺ BG-Servo-Kegelradgetriebe          BWK 115

☞ Ritzel und Zahnstange müssen gereinigt werden.

☞ Produktbezogene Informationen zu Wartungsfragen können über die technische Abteilung der Fa. Atlanta bezogen werden.

### Kontrolle der Schmieranlage

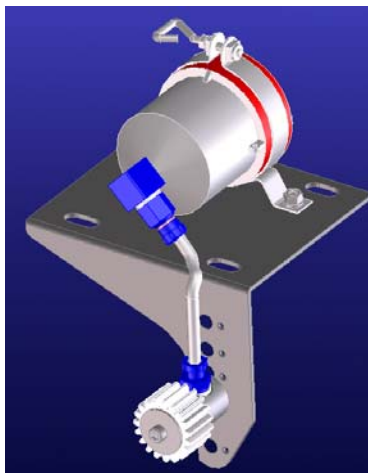

☺ Füllstand der Schmierdose kann über transparentes Gehäuse erkannt werden. Optional gibt es Schmierdosen mit Meldung des Füllzustandes.

☞ Gründliche Sichtkontrolle auf äußerliche Schäden wie gelöster, geknickter oder defekter Schlauch, verschlissenes oder verschmutztes Filzzahnrad und funktionsfähige Schmierbüchse.

☞ Beschädigte, verschmutzte oder nicht funktionierende Teile sind sofort zu ersetzen.

Die Standzeit des Filzzahnrades ist von den Umgebungsbedingungen abhängig.

☺ Bei verschmutzten Umgebungen Prüfungsintervalle kürzen.

☺ Umgebungstemperaturen >70°C darf das Filzrad nicht ausgesetzt werden. Für die Schmierbüchse bitte die Betriebs- und Wartungsanleitungen BKI 101; BKI 102; BKI 103; BKI 104; BKI 105; BKI 106 und 109 beachten.



# ATLANTA

ID 442455.01 / 17.07.2012

**MPZ 001****Montage- Betrieb- und  
Wartungsanweisung****4100-001-06.05**

Abteilung	TB / Schell
Änd. Index	D
Datum	3.05.2011

**Zahnstangen  
Servoprogramm**

Seite	22	25
Name	01.06.05	Schell
freigegeben	01.06.05	Lorch

### Inbetriebnahme nach der Wartung

- ☞ Alle Sicherheitsvorrichtungen wieder anbauen.
- ☞ Bei Z-Achsen Formschluss zwischen Maschinentisch, Zahnstange und Getriebeeinheit prüfen und Maschinentisch entschern.
- ☞ Vor Betriebsfreigabe der Maschine, Testlauf durchführen.
- ☞ Auf vergessene Schrauben und Werkzeuge achten (entfernen).

### Fehlerliste (Störungssuche)

- ☞ Bei Ausfall der Schmierung, erhöhten Laufgeräuschen oder auftretenden Zahnschäden, sofort Abhilfe schaffen.

Fehler	Mögliche Ursache	Abhilfe
Ausfall oder Mangelschmierung	Schmierintervall zu groß	Technische Daten überprüfen
	Dosiermenge zu gering	Technische Daten überprüfen
	Umgebungstemperatur zu hoch	Einatztemp. vom Schmierstoff prüfen
	Schmierstoffgeber defekt	Siehe „Kontrolle der Schmieranlage“
	Schmierstoffgeber leer	Schmierstoffgeber ersetzen
Erhöhte Laufgeräusche	Ausfall oder Mangelschmierung	Siehe Abhilfe bei Ausfall oder Mangelschmierung
	Verzahnungsschäden	Einbau- und Belastungsdaten prüfen, schadhafte Teile ersetzen
	Fehlerhafter Einbau Ritzel/Zahnstange	Siehe „Endkontrolle“
Zahnschäden wie Verschleiß, Grübchen, Zahnbruch	Ausfall oder Mangelschmierung	Siehe Abhilfe bei Ausfall oder Mangelschmierung
	Fehlerhafter Einbau Ritzel/Zahnstange	Siehe „Endkontrolle“
	Belastung zu groß	Belastungsdaten prüfen, schadhafte Teile ersetzen

### Demontage



☞ Unsachgemäß ausgeführte Arbeiten können zu Verletzungen und Schäden führen.

- ☞ Die Demontage der Zahnstangen und Getriebeeinheit darf nur von Fachpersonal mit den nötigen Kenntnissen durchgeführt werden.

### Vorbereitung

- ☞ Die Maschine in der das Antriebssystem eingebaut ist, muss stillgelegt werden.
- ☞ Es muss sichergestellt werden, dass der Ausbau des Antriebssystems ohne Gefahr für die Maschine erfolgen kann.



# ATLANTA

ID 442455.01 / 17.07.2012

**MPZ 001****Montage- Betrieb- und  
Wartungsanweisung****4100-001-06.05**

Abteilung	TB / Schell
Änd. Index	D
Datum	3.05.2011

**Zahnstangen  
Servoprogramm**

Seite	23	25
Name	01.06.05	Schell
freigegeben	01.06.05	Lorch

- ☞ Bevor mit der Arbeit begonnen wird, muss die Maschine von der Stromversorgung getrennt werden.
- ☞ Bei Z-Achsen (vertikaler Einbau) muss der Maschinentisch vorschriftgemäß gesichert werden.



Bei der Demontage der Zahnstangen und der Getriebeeinheit wird der Formschluss zum Maschinentisch unterbrochen. Wenn bei Z-Achsen der Maschinentisch nicht vorschriftgemäß gesichert wird, kann dieser durch sein Eigengewicht runterrollen und Personen- sowie Sachschäden verursachen.

### **Zahnstange demontieren**

- ☞ Alle Befestigungsschrauben müssen gelöst werden, danach kann die Zahnstange mit geeignetem Werkzeug aus der Verstiftung gelöst werden.
- ☞ Die Zahnstangen vorsichtig abnehmen um das Antriebssystem und angrenzende Teile nicht zu beschädigen.
- ☞ Es sind nur Originalersatzteile zu verwenden. Atlanta haftete nicht für Fremdfabrikate
- ☞ Beim Austausch von Zahnstangen zur Befestigung neue Schrauben (Tabelle S.10) und Stifte verwenden.
- ☞ Beim Verstiften, vorgebohrte Stiftbohrungen in der Zahnstange mit Stiftbohrungen im Maschinenbett, aufs nächst größere Stiftmaß aufbohren, dann gemeinsam auf das entsprechende Passmaß H7 für die Zylinderstifte aufreiben. Bei allen anderen Montage-Schritten wie im Kapitel Montageanleitung / Verstiften vorgehen.

### **Schmierstoffe**

#### **Schmierung von Zahnstangentrieben:**



Für eine kontinuierliche Schmierung von Zahnstangentrieben empfehlen wir den Einsatz von elektronischen Schmierbüchsen. Zur Schmierung kann in Verbindung mit der elektronischen Schmierbüchse das Filz-Zahnrad oder der Gleitpinsel verwendet werden. Die Artikelbezeichnungen sind unserem Katalog oder der Internetseite <http://www.atlantagmbh.de> zu entnehmen.

Empfohlen werden folgende Schmierstoffe:

- ☺ Klüber Microlube GB 0  
Bestell-Nr. 65 90 002 (1 kg)
- ☺ Klüber Structovis AHD  
Bestell-Nr. 65 90 003 (1 kg)

Weiterhin wurden folgende Schmierstoffe mit gutem Ergebnis getestet:

- ☺ Oest Langzeitfett LT 200



# ATLANTA

ID 442455.01 / 17.07.2012

**MPZ 001****Montage- Betrieb- und  
Wartungsanweisung****4100-001-06.05**

Abteilung	TB / Schell
Änd. Index	D
Datum	3.05.2011

**Zahnstangen  
Servoprogramm**

Seite	24	25
Name	01.06.05	Schell
freigegeben	01.06.05	Lorch

- ☺ BP Energ grease LS EP 00
- ☺ DEA Glissando 6833 EP 00
- ☺ Fuchs Lubritech Gearmaster ZSA
- ☺ Molykote G-Rapid plus 3694





# ATLANTA

ID 442455.01 / 17.07.2012

**MPZ 001****Montage- Betrieb- und  
Wartungsanweisung****4100-001-06.05**

Abteilung	TB / Schell
Änd. Index	D
Datum	3.05.2011

**Zahnstangen  
Servoprogramm**

Seite	25	25
Name	01.06.05	Schell
freigegeben	01.06.05	Lorch

## Entsorgung

### Schmierstoffe



#### **Umweltgefährlich**

Schmierstoffe sind Gefahrstoffe, die Erde und Wasser verseuchen können.

- ☞ Entsorgen sie den Schmierstoff gemäß den gültigen nationalen Richtlinien
- ☞ Vermischen sie Polyglykole nicht mit Mineralölen, die zur Wiederaufbereitung vorgesehen sind.

### Dichtringe

- ☞ Dichtringe sind als Verbundmaterial (Metall/Kunststoff) zu entsorgen.

### Metall

- ☞ Die Antriebskomponenten sind wie folgt zu trennen:
  - Eisen
  - Aluminium (Gehäuse; Deckel)
  - Buntmetall (Schneckenräder; Motorwicklungen)

### Schläuche

- ☞ Schläuche sind als Kunststoff zu entsorgen

### Filzzahnräder

- ☞ Filzzahnräder können als Restmüll entsorgt werden.